

РОССИЙСКАЯ ФЕДЕРАЦИЯ



**Открытое акционерное общество
«Челябинский механический завод»**

**Кран стреловой автомобильный
КС-55732М3-22**

**(исполнение Q=25 т, длина стрелы до 22 м на шасси УРАЛ-4320,
УРАЛ-5557, КАМАЗ-43118, КАМАЗ-65115)**

**Таблицы и диаграммы грузовых характеристик.
Схемы запасовок**



Рисунок 1 – Общий вид крана в рабочем положении с гуськом 7 м



Рисунок 2 – Общий вид крана в рабочем положении с гуськом 10 м.

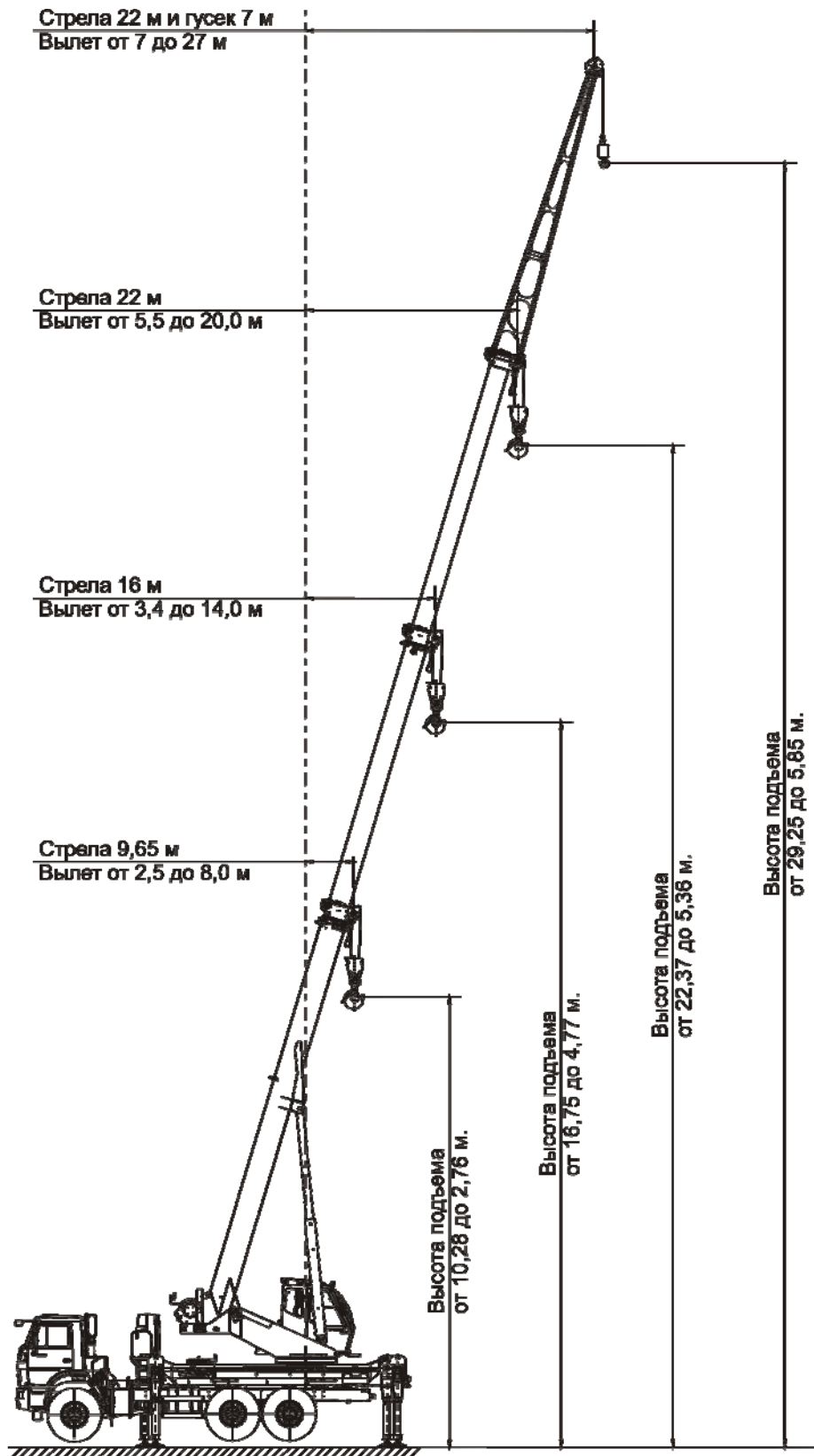

а – полный опорный контур

б – неполный опорный контур

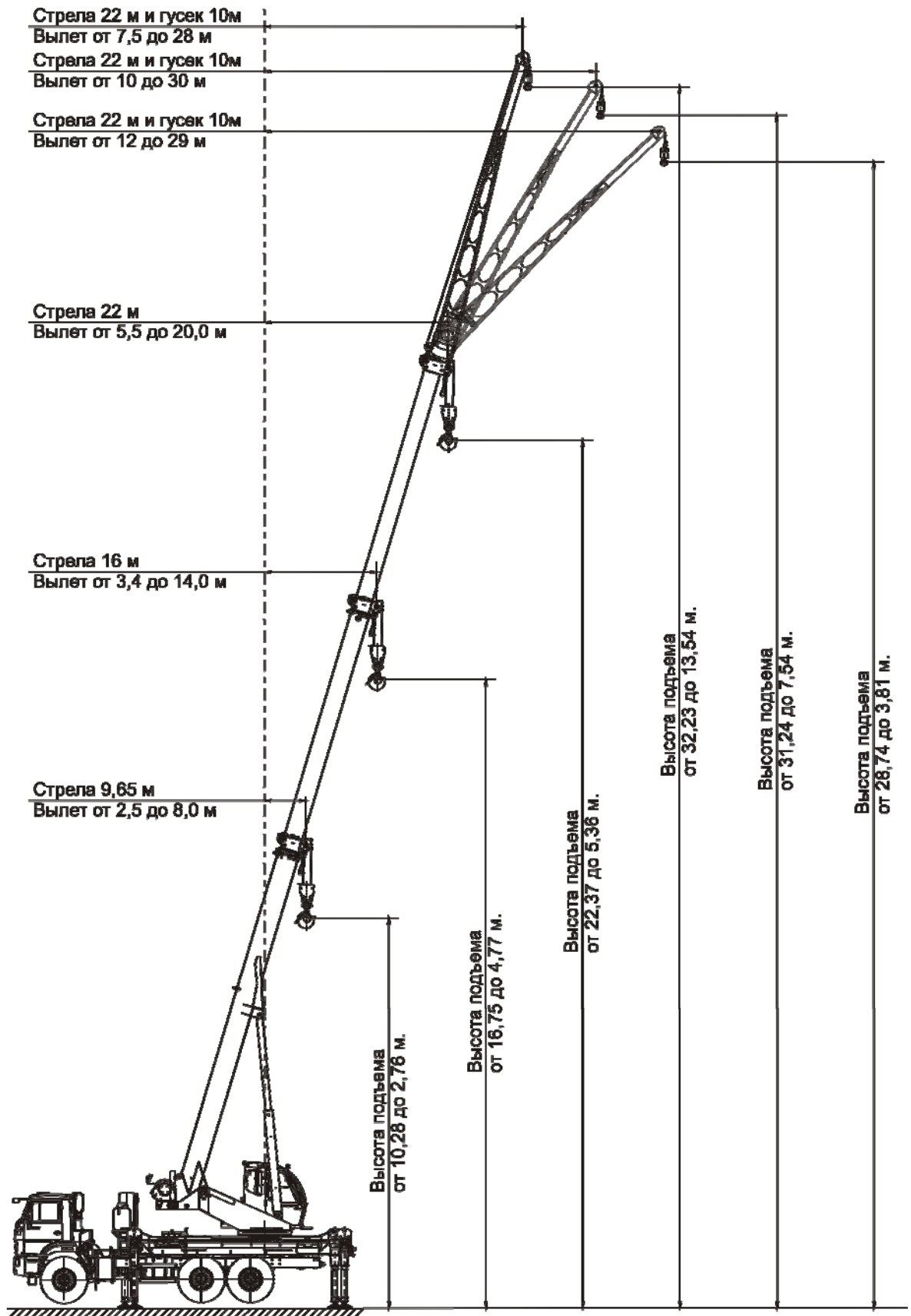
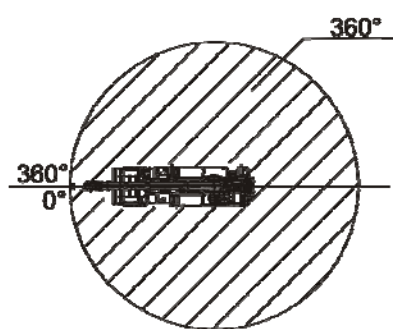
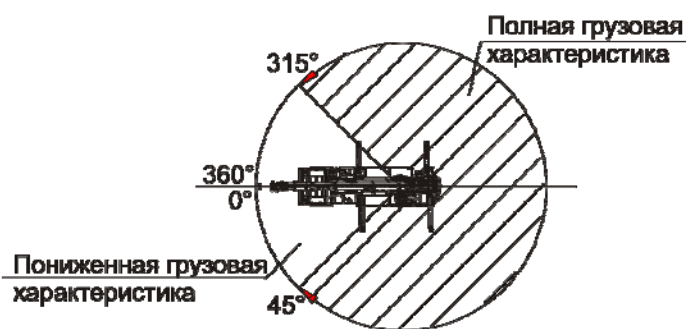
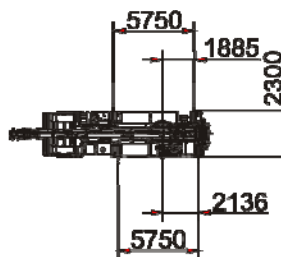
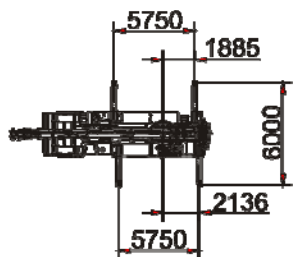
Рисунок 3 – Геометрические параметры опорных контуров и рабочие зоны

**Грузовые и высотные характеристики**

Таблица 1 – Грузоподъемность на стреле без противовеса, т.
Зона работы от 45° до 315°. Полный опорный контур.

Вылет стрелы, м	Стрела								Стрела 21,74 м. с гуськом			
	Длина стрелы, м.								Гусек 7 м.	Гусек 10 м.		
	9,65	12	14	16	18	20	21	22		0°	15°	30°
2,5	25,00	15,00										
3,0	25,00	15,20	14,50									
3,4	25,00	15,60	14,70	13,50								
3,5	24,25	15,70	14,75	13,55								
4,0	21,25	16,00	14,80	13,70	10,50							
4,5	18,30	15,60	13,50	13,50	10,50	9,00						
5,0	16,10	15,00	12,30	12,30	10,40	9,00	8,00					
5,5	14,10	13,20	11,40	11,00	10,00	9,00	8,00	7,00				
6,0	12,20	11,60	10,60	10,20	9,50	8,70	8,00	7,00				
6,5	10,60	10,30	9,80	9,60	9,00	8,30	7,70	6,80				
7,0	9,20	9,10	9,00	8,90	8,40	7,80	7,30	6,50	2,60			
7,5	8,00	8,10	8,10	8,00	7,90	7,30	6,80	6,20	2,60	2,60		
8,0	7,00	7,20	7,20	7,20	7,30	6,90	6,40	5,90	2,60	2,60		
8,5		6,40	6,45	6,50	6,50	6,40	6,00	5,60	2,60	2,60		
9,0		5,80	5,90	5,80	5,80	5,80	5,55	5,30	2,60	2,60	2,20	
10,0		4,75	4,95	4,80	4,85	4,85	4,85	4,85	2,60	2,60	2,20	
11,0			4,15	4,20	4,10	4,10	4,10	4,10	2,60	2,60	2,20	
12,0			3,55	3,60	3,55	3,50	3,50	3,50	2,40	2,40	2,20	1,50
13,0				3,05	3,05	3,05	3,05	3,00	2,20	2,20	2,10	1,50
14,0				2,70	2,70	2,70	2,70	2,70	2,00	2,00	2,00	1,50
15,0					2,40	2,40	2,40	2,40	1,80	1,80	1,80	1,50
16,0					2,10	2,10	2,10	2,15	1,70	1,70	1,70	1,50
17,0						1,85	1,85	1,90	1,60	1,60	1,60	1,50
18,0						1,65	1,60	1,70	1,50	1,50	1,50	1,50
19,0							1,50	1,50	1,40	1,40	1,40	1,40
20,0								1,30	1,30	1,30	1,30	1,35
21,0									1,15	1,20	1,20	1,30
22,0									1,05	1,10	1,10	1,20
23,0									0,90	1,00	1,00	1,05
24,0									0,80	0,90	0,90	0,95
25,0									0,70	0,80	0,80	0,85
26,0									0,65	0,70	0,75	0,75
27,0									0,55	0,60	0,70	0,65
28,0										0,55	0,60	0,55
29,0										0,50	0,50	0,50
30,0										0,45	0,45	0,40

Кратность полиспаста

Не менее	6	6	4	4	4	4	4	4	4	1	1	1	1
----------	---	---	---	---	---	---	---	---	---	---	---	---	---

Примечания

1. Указанная грузоподъемность предоставлена без учета прогиба стрелы.
2. Грузоподъемность для промежуточных длин стрелы определяется по грузовой характеристике ближайшей большей длины стрелы.
3. При выдвигении стрелы более 9,65 м грузоподъемность снижается до 16 т;
4. Работа с грузом при увеличенной скорости подъема-опускания груза с кратностью запасовки $n=1$ запрещена.
5. При работе крана с гуськом, закрепленным в транспортном положении на основании стрелы, грузоподъемность крана снижается на 0,4 т.



Рисунок 4 – Грузовые характеристики на стреле без противовеса
Зона работы от 45° до 315°.
Полный опорный контур



Рисунок 5 – Грузовые характеристики на стреле с гуськом без противовеса
Зона работы от 45° до 315°.
Полный опорный контур

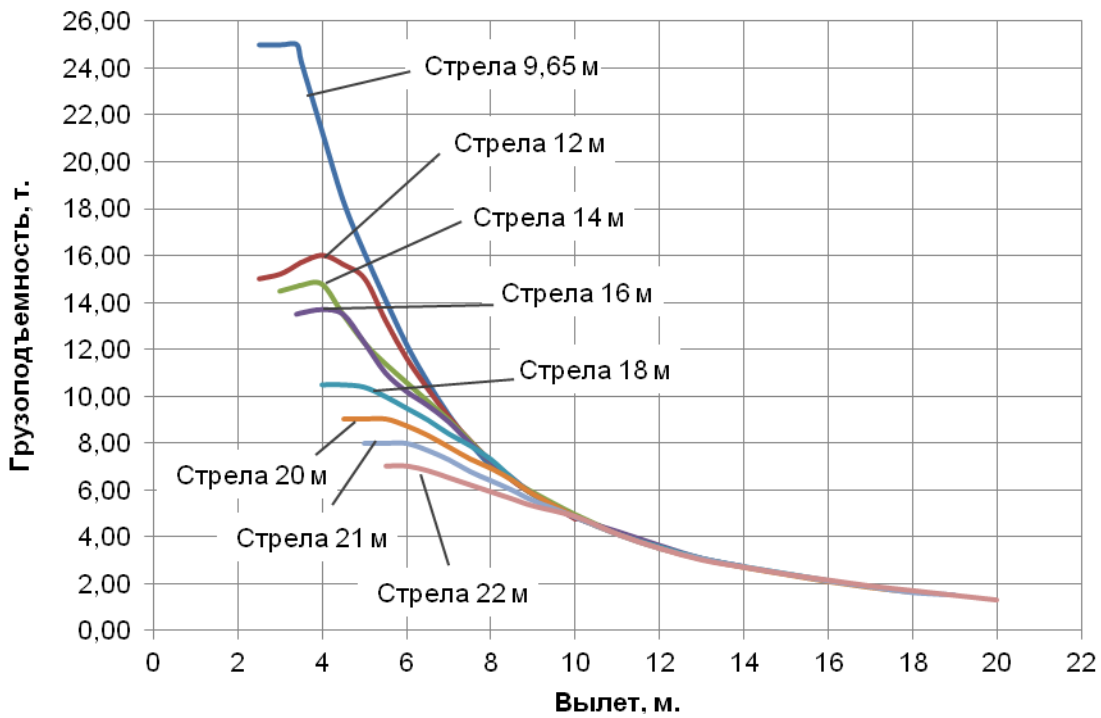

Таблица 2 – Грузоподъемность на стреле без противовеса, т.
Зона работы 360°. Полный опорный контур.

Вылет стрелы, м	Длина стрелы, м.							
	9,65	12	14	16	18	20	21	22
2,5	25,00	15,00						
3,0	25,00	15,20	14,50					
3,4	25,00	15,60	14,75	13,50				
3,5	24,00	15,70	14,80	13,55				
4,0	20,50	16,00	15,00	13,70	10,50			
4,5	18,00	15,60	13,50	13,50	10,50	9,00		
5,0	15,50	14,80	12,30	12,30	10,40	9,00	8,00	
5,5	11,40	11,60	11,40	10,70	10,00	9,00	8,00	7,00
6,0	8,80	9,00	9,20	9,30	9,30	8,50	8,00	7,00
6,5	7,10	7,30	7,40	7,50	7,60	7,50	7,50	6,50
7,0	5,80	6,00	6,20	6,20	6,30	6,30	6,30	6,30
7,5	4,90	5,10	5,20	5,30	5,40	5,35	5,30	5,30
8,0	4,20	4,40	4,50	4,60	4,60	4,60	4,60	4,60
8,5		3,80	3,90	4,00	4,00	4,00	4,00	4,00
9,0		3,30	3,45	3,50	3,50	3,50	3,50	3,50
10,0		2,60	2,70	2,80	2,80	2,80	2,80	2,80
11,0			2,20	2,20	2,30	2,30	2,30	2,30
12,0			1,75	1,80	1,85	1,85	1,85	1,90
13,0				1,50	1,50	1,50	1,50	1,50
14,0				1,20	1,30	1,30	1,30	1,30
15,0					1,00	1,00	1,05	1,05
16,0					0,85	0,90	0,90	0,90
17,0						0,70	0,70	0,70
18,0						0,60	0,60	0,60
19,0							0,50	0,50
20,0								0,40
Кратность полиспаста								
Не менее	6	6	4	4	4	4	4	4
Примечания								
1. Указанная грузоподъемность предоставлена без учета прогиба стрелы.								
2. Грузоподъемность для промежуточных длин стрелы определяется по грузовой характеристике ближайшей большей длины стрелы.								
3. При выдвигении стрелы более 9,65 м грузоподъемность снижается до 16 т.								
4. При работе крана с гуськом, закрепленным в транспортном положении на основании стрелы, грузоподъемность крана снижается на 0,4 т.								

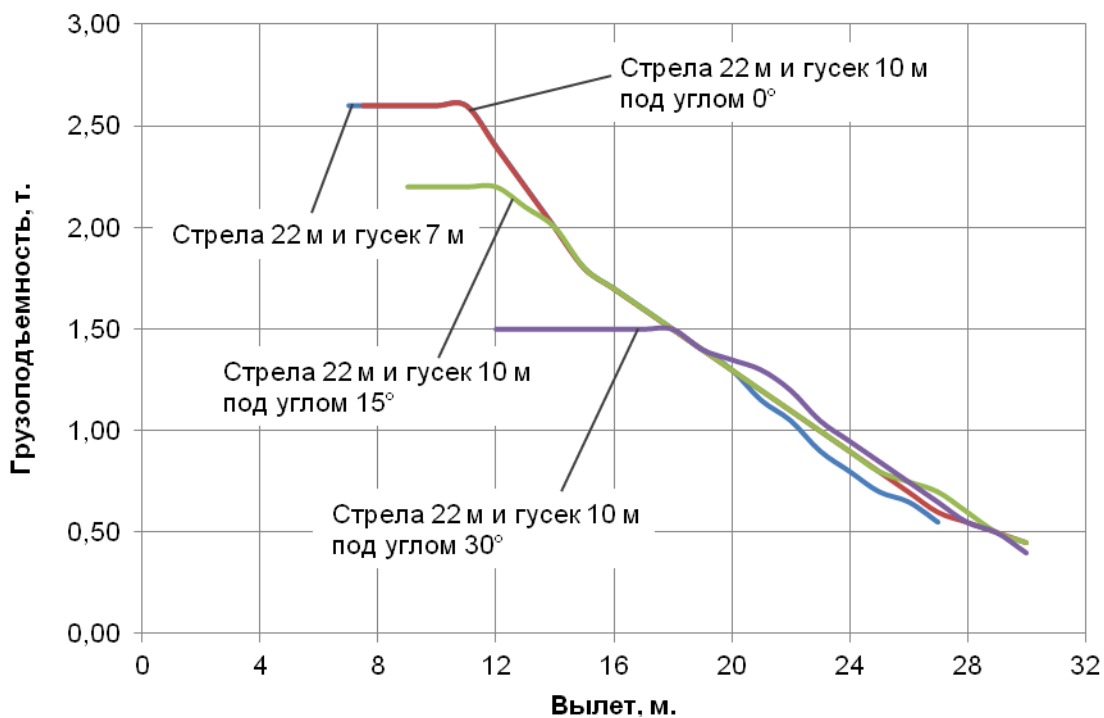

Рисунок 6 – Грузовые характеристики на стреле без противовеса
 Зона работы 360°.
 Полный опорный контур



Таблица 3 – Грузоподъемность на стреле без противовеса, т.
Зона работы 360°. Неполный опорный контур.

Вылет стрелы, м	Длина стрелы, м.		
	9,65	12	14
2,5	6,75	6,90	
3,0	6,75	6,90	5,40
3,4	5,35	5,50	5,40
3,5	5,05	5,10	5,10
4,0	3,95	4,10	4,10
4,5	3,20	3,30	3,30
5,0	2,65	2,70	2,80
5,5	2,20	2,30	2,30
6,0	1,85	1,90	1,95
6,5	1,55	1,60	1,70
7,0	1,30	1,40	1,45
7,5	1,10	1,15	1,20
8,0	0,95	1,00	1,10
8,5		0,90	0,90
9,0		0,75	0,80
10,0		0,50	0,60
Кратность полиспаста	4	4	4

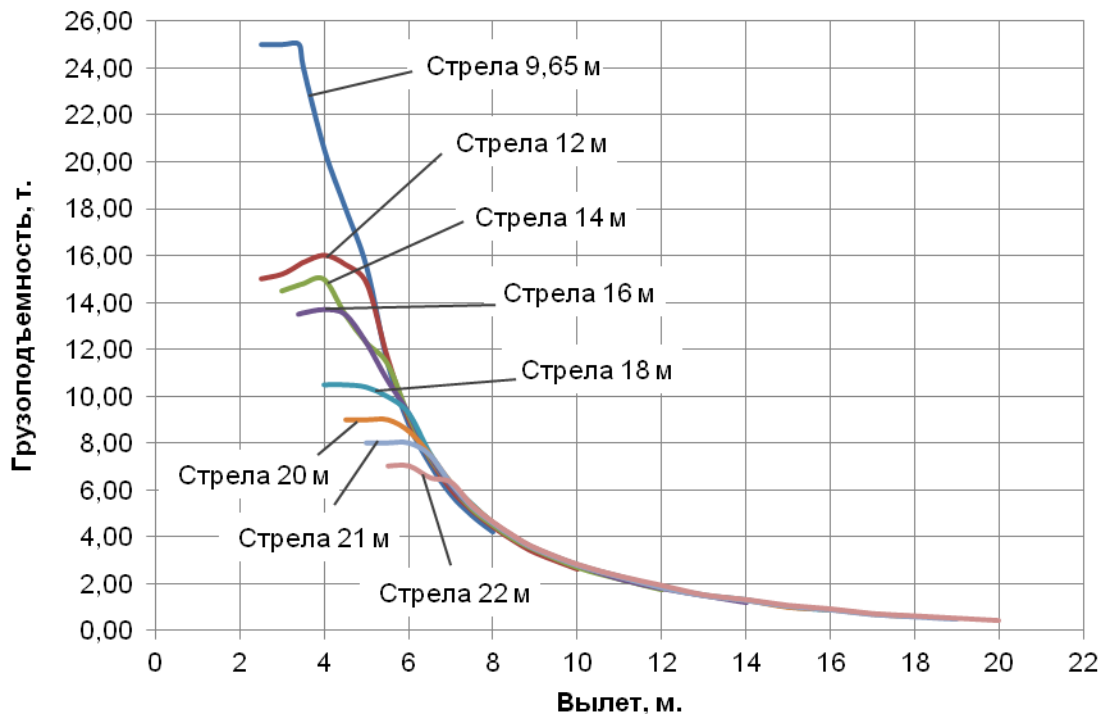
Примечания

1. Грузоподъемность для промежуточных длин стрелы определяется по грузовой характеристике ближайшей большей длины стрелы.
2. Телескопирование стрелы с грузом - запрещено.
3. Работа с грузом при увеличенной скорости подъема-опускания груза запрещена.
4. Опускание стрелы длиной более 9,65 м в горизонтальное положение запрещено.
5. Выдвижение стрелы более чем на 14 м запрещено.
6. Работа с грузом на вылете более 10 м запрещена.
7. При работе крана с гуськом, закрепленным в транспортном положении на основании стрелы, грузоподъемность крана снижается на 0,4 т.



Рисунок 7 – Грузовые характеристики на стреле без противовеса
Зона работы 360°. Неполный опорный контур



Таблица 4 – Грузоподъемность на стреле с противовесом 1,0 т, т.
Зона работы от 45° до 315°. Полный опорный контур.

Вылет стрелы, м	Стрела									Стрела 21,74 м. с гуськом			
	Длина стрелы, м.									Гусек 7 м.	Гусек 10 м.		
	9,65	12	14	16	18	20	21	22	0°		15°	30°	
2,5	25,00	15,00											
3,0	25,00	15,20	14,50										
3,4	25,00	15,60	14,70	13,50									
3,5	24,25	15,70	14,75	13,55									
4,0	21,25	16,00	14,80	13,70	10,50								
4,5	18,50	15,60	13,50	13,50	10,50	9,00							
5,0	16,30	15,00	12,30	12,30	10,40	9,00	8,00						
5,5	14,40	14,00	11,40	11,00	10,00	9,00	8,00	7,00					
6,0	12,60	12,20	10,90	10,20	9,50	8,70	8,00	7,00					
6,5	11,00	10,70	10,30	9,70	9,00	8,30	7,70	6,80					
7,0	9,60	9,50	9,60	9,20	8,40	7,80	7,30	6,50	2,60				
7,5	8,40	8,50	8,70	8,60	7,90	7,30	6,80	6,20	2,60	2,60			
8,0	7,60	7,70	7,80	7,80	7,30	6,90	6,40	5,90	2,60	2,60			
8,5		7,00	7,10	7,10	6,80	6,40	6,00	5,60	2,60	2,60			
9,0		6,30	6,50	6,40	6,30	5,90	5,70	5,30	2,60	2,60	2,20		
10,0		5,30	5,40	5,40	5,40	5,20	5,10	4,80	2,60	2,60	2,20		
11,0			4,55	4,60	4,60	4,60	4,60	4,40	2,60	2,60	2,20		
12,0			3,90	3,95	3,95	4,00	4,00	3,90	2,40	2,40	2,20	1,50	
13,0				3,40	3,45	3,50	3,50	3,45	2,20	2,20	2,10	1,50	
14,0				3,00	3,00	3,00	3,00	3,00	2,00	2,00	2,00	1,50	
15,0					2,65	2,70	2,70	2,70	1,80	1,80	1,80	1,50	
16,0					2,35	2,40	2,40	2,40	1,70	1,70	1,70	1,50	
17,0						2,10	2,10	2,10	1,60	1,60	1,60	1,50	
18,0						1,90	1,90	1,90	1,50	1,50	1,50	1,50	
19,0							1,65	1,70	1,40	1,40	1,40	1,40	
20,0								1,50	1,35	1,35	1,35	1,35	
21,0									1,30	1,30	1,30	1,30	
22,0									1,20	1,20	1,20	1,20	
23,0									1,05	1,10	1,10	1,15	
24,0									0,95	1,00	1,05	1,10	
25,0									0,85	0,90	1,00	1,00	
26,0									0,75	0,85	0,90	0,90	
27,0									0,70	0,75	0,80	0,75	
28,0										0,70	0,70	0,70	
29,0										0,60	0,65	0,60	
30,0										0,55	0,60		
Кратность полиспаста													
Не менее	6	6	4	4	4	4	4	4	1	1	1	1	

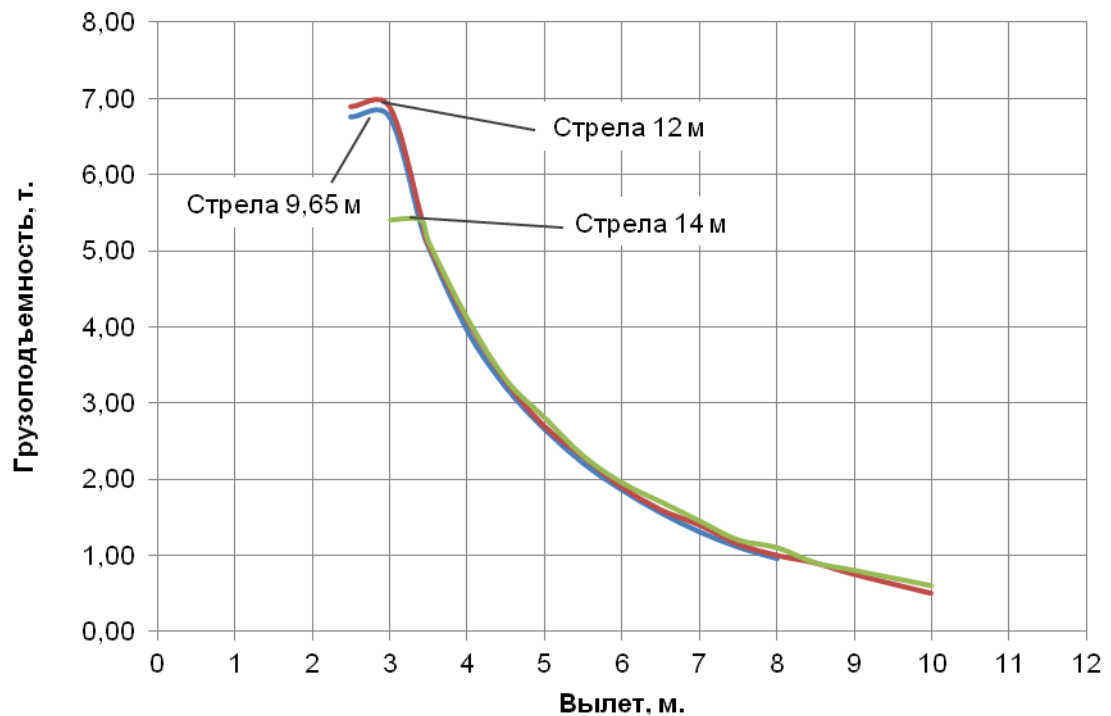
Примечания

1. Указанная грузоподъемность предоставлена без учета прогиба стрелы.
2. Грузоподъемность для промежуточных длин стрелы определяется по грузовой характеристике ближайшей большей длины стрелы.
3. При выдвигении стрелы более 9,65 м грузоподъемность снижается до 16 т;
4. Работа с грузом при увеличенной скорости подъема-опускания груза с кратностью запасовки m=1 запрещена.
5. При работе крана с гуськом, закрепленным в транспортном положении на основании стрелы, грузоподъемность крана снижается на 0,4 т.



Рисунок 8 – Грузовые характеристики на стреле с противовесом 1,0 т.
Зона работы от 45° до 315°.
Полный опорный контур



Рисунок 9 – Грузовые характеристики на стреле с гуськом с противовесом 1,0 т.
Зона работы от 45° до 315°.
Полный опорный контур

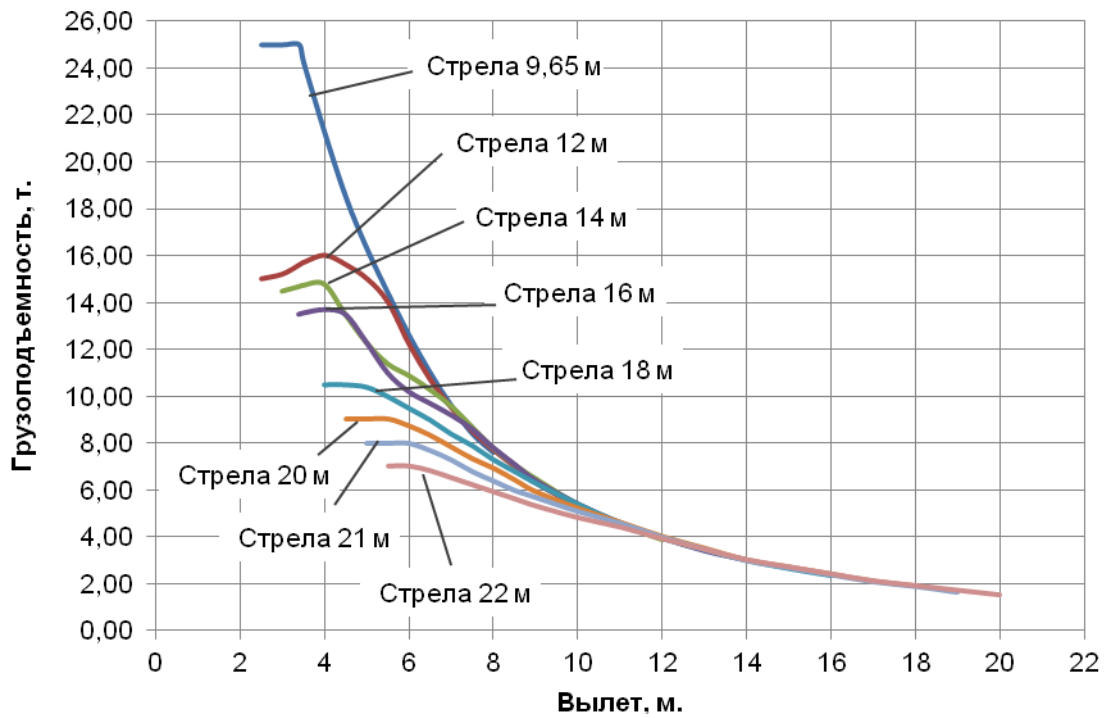

Таблица 5 – Грузоподъемность на стреле с противовесом 1,0 т, т.
Зона работы 360°. Полный опорный контур.

Вылет стрелы, м	Длина стрелы, м.							
	9,65	12	14	16	18	20	21	22
2,5	25,00	15,00						
3,0	25,00	15,20	14,50					
3,4	25,00	15,60	14,75	13,50				
3,5	24,00	15,70	14,80	13,55				
4,0	20,00	16,00	15,00	13,70	10,50			
4,5	18,00	15,60	13,50	13,50	10,50	9,00		
5,0	16,00	15,00	12,30	12,30	10,40	9,00	8,00	
5,5	13,00	13,00	11,40	10,70	10,00	9,00	8,00	7,00
6,0	10,10	10,10	10,00	10,00	9,50	8,70	8,00	7,00
6,5	8,15	8,15	8,30	8,50	8,50	8,30	7,70	6,80
7,0	6,80	7,00	7,00	7,10	7,15	7,15	7,30	6,50
7,5	5,75	5,95	6,00	6,00	6,10	6,10	6,80	6,10
8,0	4,95	5,15	5,20	5,20	5,25	5,30	6,40	5,30
8,5		4,50	4,55	4,60	4,65	4,65	6,00	4,70
9,0		3,90	4,00	4,10	4,10	4,10	5,55	4,10
10,0		3,10	3,20	3,25	3,30	3,30	3,30	3,30
11,0			2,60	2,65	2,70	2,70	2,70	2,70
12,0			2,15	2,20	2,25	2,25	2,25	2,30
13,0				1,85	1,90	1,90	1,90	1,90
14,0				1,55	1,60	1,60	1,60	1,65
15,0					1,35	1,35	1,35	1,40
16,0					1,10	1,15	1,15	1,20
17,0						1,00	1,00	1,00
18,0						0,85	0,85	0,85
19,0							0,70	0,75
20,0								0,60
Кратность полиспаста								
Не менее	6	6	4	4	4	4	4	4

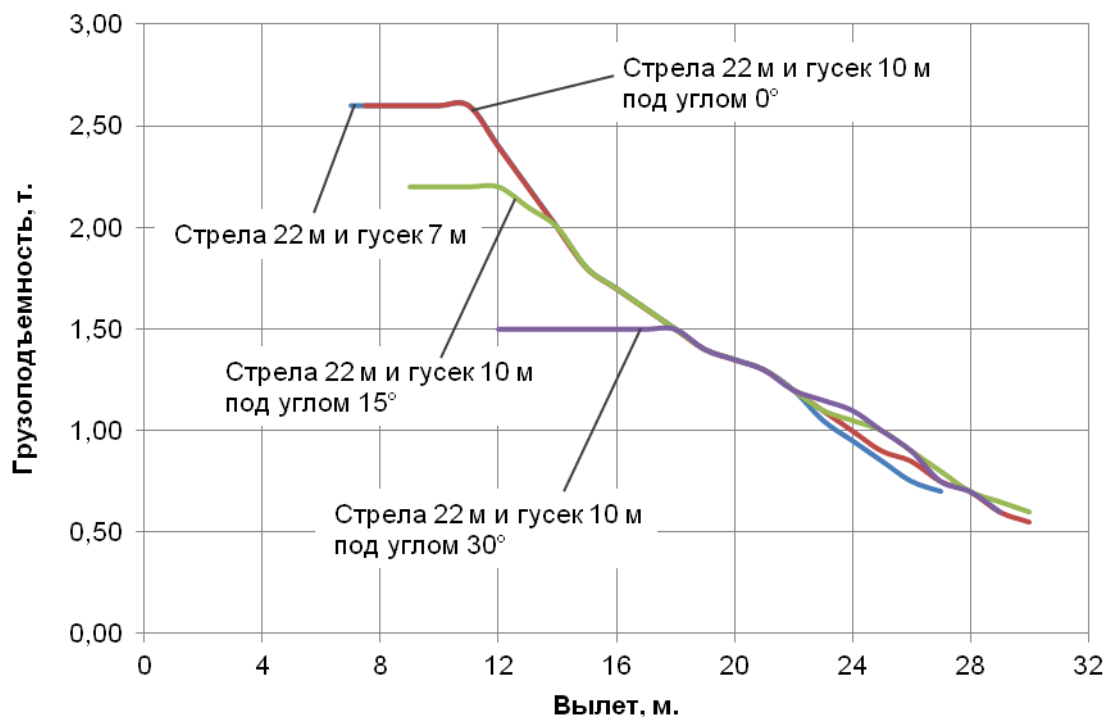
Примечания

1. Указанная грузоподъемность предоставлена без учета прогиба стрелы.
2. Грузоподъемность для промежуточных длин стрелы определяется по грузовой характеристике ближайшей большей длины стрелы.
3. При выдвигении стрелы более 9,65 м грузоподъемность снижается до 16 т.
4. При работе крана с гуськом, закрепленным в транспортном положении на основании стрелы, грузоподъемность крана снижается на 0,4 т.



Рисунок 10 – Грузовые характеристики на стреле с противовесом 1 т.
Зона работы 360°.
Полный опорный контур



Таблица 6 – Грузоподъемность на стреле с противовесом 1,0 т, т.
Зона работы 360°. Неполный опорный контур.

Вылет стрелы, м	Длина стрелы, м.			
	9,65	12	14	16
2,5	8,00	8,00		
3,0	8,00	8,00	6,30	
3,2	6,30	6,40	6,30	4,10
3,5	6,00	6,10	6,20	4,10
4,0	4,75	4,90	4,90	4,10
4,5	3,85	4,00	4,00	4,00
5,0	3,20	3,30	3,30	3,30
5,5	2,70	2,80	2,80	2,80
6,0	2,30	2,40	2,40	2,40
6,5	1,95	2,05	2,10	2,10
7,0	1,70	1,80	1,80	1,80
7,5	1,45	1,55	1,60	1,60
8,0	1,25	1,35	1,40	1,40
8,5		1,20	1,25	1,25
9,0		1,05	1,10	1,10
10,0		0,75	0,85	0,85
11,0			0,65	0,65
12,0			0,45	0,50
Кратность полиспаста	4	4	4	4

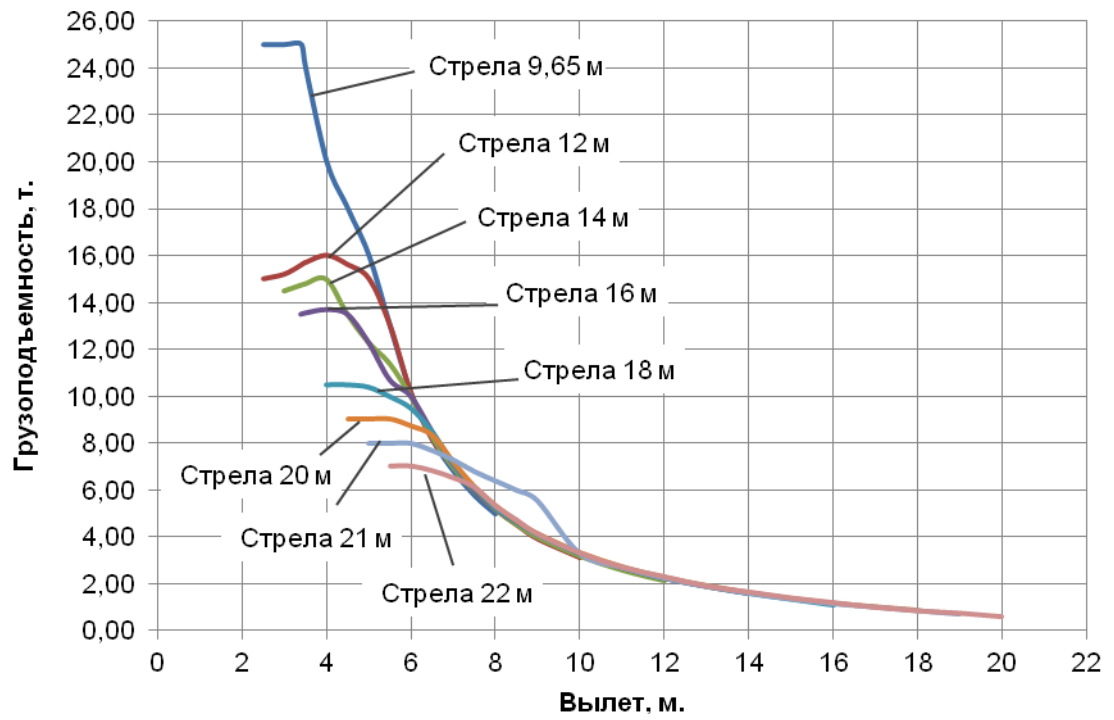
Примечания

1. Грузоподъемность для промежуточных длин стрелы определяется по грузовой характеристике ближайшей большей длины стрелы.
2. Телескопирование стрелы с грузом - запрещено.
3. Работа с грузом при увеличенной скорости подъема-опускания груза запрещена.
4. Опускание стрелы длиной более 9,65 м в горизонтальное положение запрещено.
5. Выдвижение стрелы более чем на 16 м запрещено.
6. Работа с грузом на вылете более 12 м запрещена.
7. При работе крана с гуськом, закрепленным в транспортном положении на основании стрелы, грузоподъемность крана снижается на 0,4 т.



Рисунок 11 – Грузовые характеристики на стреле с противовесом 1 т.
Зона работы 360°.
Неполный опорный контур



Таблица 7 – Грузоподъемность на стреле с противовесом 4,0 т, т.
Зона работы 360°. Полный опорный контур.

Вылет стрелы, м	Стрела								Стрела 21,74 м. с гуськом			
	Длина стрелы, м.								Гусек 7 м.	Гусек 10 м.		
	9,65	12	14	16	18	20	21	22		0°	15°	30°
2,5	25,00	15,00										
3,0	25,00	15,20	14,50									
3,4	25,00	15,60	14,70	13,50								
3,5	24,25	15,70	14,75	13,55								
4,0	21,25	16,00	14,80	13,70	10,50							
4,5	18,60	15,60	14,00	13,50	10,50	9,00						
5,0	16,50	15,00	13,00	12,30	10,40	9,00	8,00					
5,5	14,80	14,00	12,00	11,10	10,00	9,00	8,00	7,00				
6,0	13,50	13,00	11,10	10,20	9,50	8,70	8,00	7,00				
6,5	12,40	12,00	10,50	9,70	9,00	8,30	7,70	6,80				
7,0	11,75	11,20	10,00	9,30	8,40	7,80	7,30	6,50	2,60			
7,5	10,00	10,20	9,50	8,90	7,90	7,30	6,80	6,20	2,60	2,60		
8,0	8,80	8,90	8,70	8,50	7,30	6,90	6,40	5,90	2,60	2,60		
8,5		7,90	8,00	8,00	6,90	6,60	6,10	5,70	2,60	2,60		
9,0		7,05	7,15	7,10	6,40	6,30	5,85	5,50	2,60	2,60	2,20	
10,0		5,60	5,80	5,85	5,80	5,60	5,30	5,00	2,60	2,60	2,20	
11,0			4,85	4,90	4,95	4,95	4,70	4,50	2,60	2,60	2,20	
12,0			4,10	4,15	4,20	4,20	4,15	4,10	2,40	2,40	2,20	1,50
13,0				3,55	3,60	3,65	3,65	3,65	2,20	2,20	2,10	1,50
14,0				3,10	3,15	3,15	3,15	3,20	2,00	2,00	2,00	1,50
15,0					2,75	2,75	2,75	2,80	1,80	1,80	1,80	1,50
16,0					2,40	2,45	2,45	2,45	1,70	1,70	1,70	1,50
17,0						2,15	2,15	2,20	1,60	1,60	1,60	1,50
18,0						1,90	1,90	1,95	1,50	1,50	1,50	1,50
19,0							1,70	1,75	1,40	1,40	1,40	1,40
20,0								1,55	1,35	1,35	1,35	1,35
21,0									1,30	1,30	1,30	1,30
22,0									1,20	1,25	1,20	1,20
23,0									1,10	1,15	1,15	1,15
24,0									0,95	1,05	1,10	1,10
25,0									0,85	0,95	1,00	1,00
26,0									0,75	0,85	0,90	0,90
27,0									0,70	0,75	0,80	0,80
28,0										0,70	0,70	0,70
29,0										0,60	0,65	0,60
30,0										0,55	0,60	

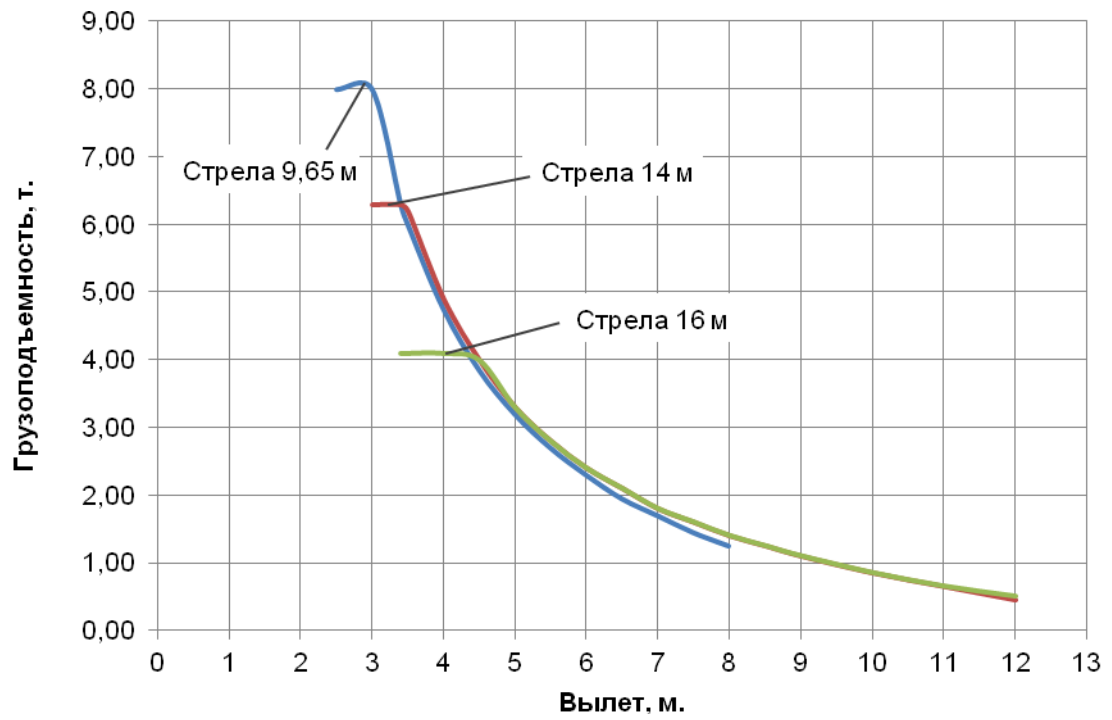
Кратность полиспаста

Не менее	6	6	4	4	4	4	4	4	4	1	1	1	1
----------	---	---	---	---	---	---	---	---	---	---	---	---	---

Примечания

1. Указанная грузоподъемность предоставлена без учета прогиба стрелы.
2. Грузоподъемность для промежуточных длин стрелы определяется по грузовой характеристике ближайшей большей длины стрелы.
3. При выдвигении стрелы более 9,65 м грузоподъемность снижается до 16 т;
4. Работа с грузом при увеличенной скорости подъема-опускания груза с кратностью запасовки $m=1$ запрещена.
5. При работе крана с гуськом, закрепленным в транспортном положении на основании стрелы, грузоподъемность крана снижается на 0,4 т.



Рисунок 12 – Грузовые характеристики на стреле с противовесом 4 т.
Зона работы 360°.
Полный опорный контур



Рисунок 13 – Грузовые характеристики на стреле с гуськом с противовесом 4 т.
Зона работы 360°.
Полный опорный контур

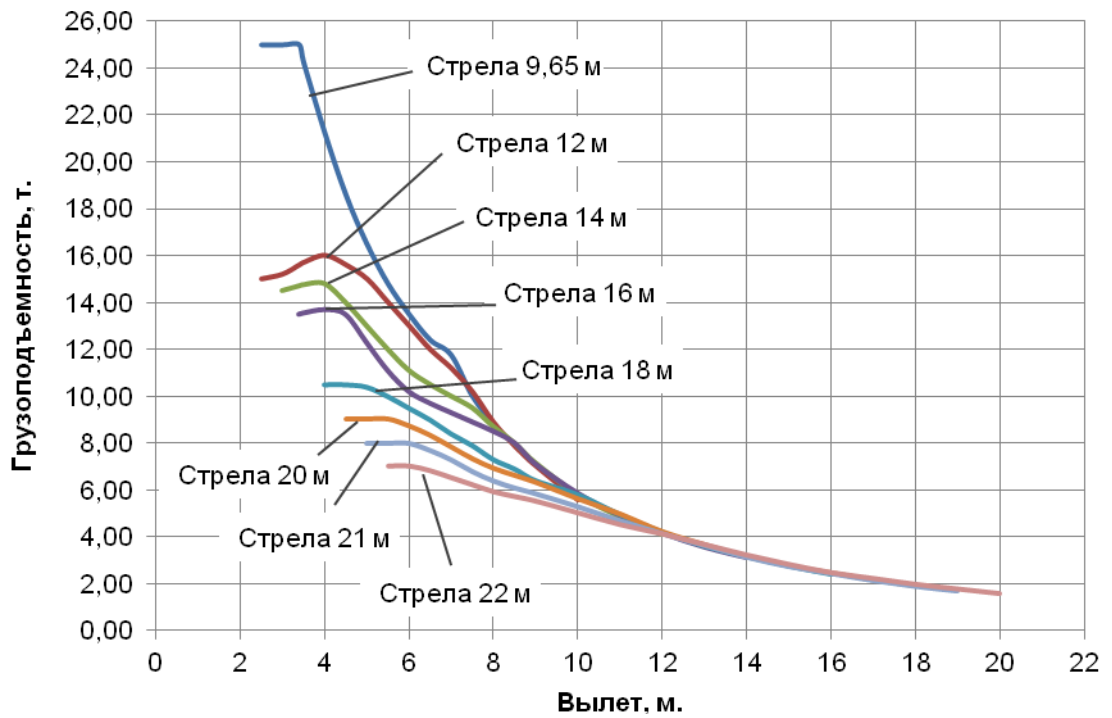

Таблица 8 – Грузоподъемность на стреле с противовесом 4,0 т, т.
Зона работы 360°. Неполный опорный контур.

Вылет стрелы, м	Длина стрелы, м.				
	9,65	12	14	16	18
2,5	11,50	11,50			
3,0	11,50	11,50	8,90		
3,2	9,20	9,40	8,90	6,00	
3,5	8,80	8,90	8,90	6,00	
4,0	7,10	7,20	7,20	6,00	5,10
4,5	5,85	5,95	6,00	6,00	5,10
5,0	4,95	5,05	5,10	5,10	5,10
5,5	4,25	4,30	4,35	4,40	4,40
6,0	3,65	3,75	3,80	3,80	3,85
6,5	3,20	3,30	3,35	3,35	3,40
7,0	2,85	2,95	2,95	3,00	3,00
7,5	2,50	2,60	2,65	2,70	2,70
8,0	2,25	2,35	2,40	2,40	2,45
8,5		2,10	2,15	2,15	2,20
9,0		1,90	1,95	1,95	2,00
10,0		1,55	1,60	1,60	1,65
11,0			1,30	1,35	1,35
12,0			1,05	1,10	1,15
13,0				0,95	0,95
14,0				0,75	0,80
15,0					0,65
16,0					0,55
Кратность полиспаста	4	4	4	4	4

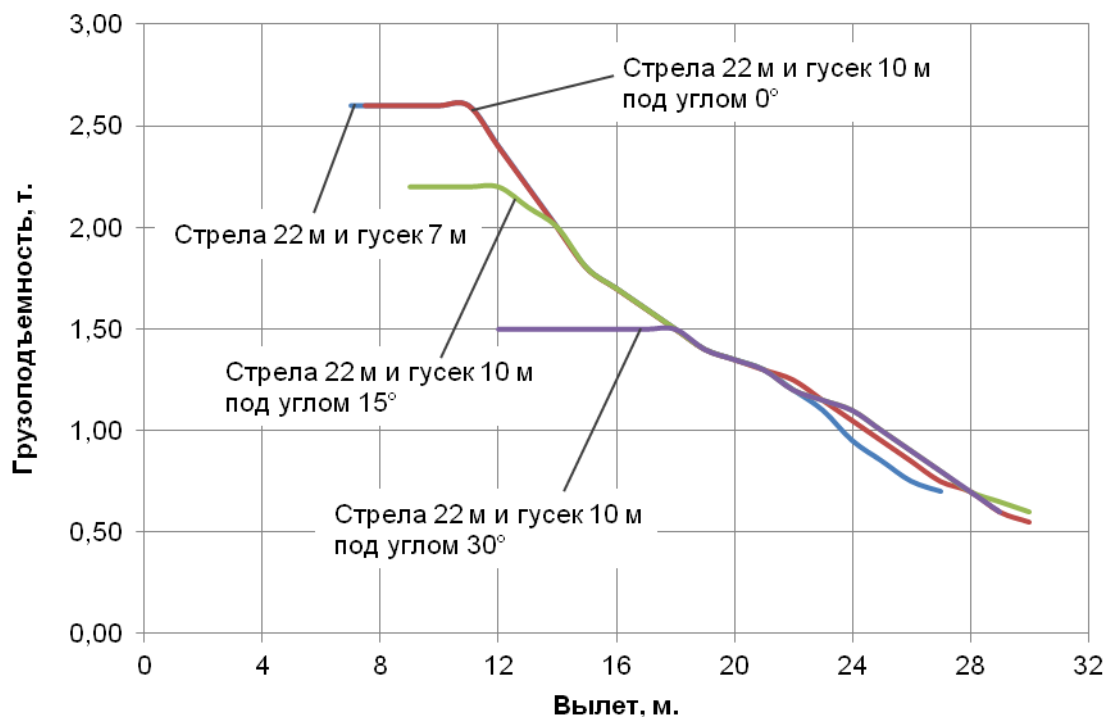
Примечания

1. Грузоподъемность для промежуточных длин стрелы определяется по грузовой характеристике ближайшей большей длины стрелы.
2. Телескопирование стрелы с грузом - запрещено.
3. Работа с грузом при увеличенной скорости подъема-опускания груза запрещена.
4. Опускание стрелы длиной более 9,65 м в горизонтальное положение запрещено.
5. Выдвижение стрелы более чем на 18 м запрещено.
6. Работа с грузом на вылете более 16 м запрещена.
7. При работе крана с гуськом, закрепленным в транспортном положении на основании стрелы, грузоподъемность крана снижается на 0,4 т.



Рисунок 14 – Грузовые характеристики на стреле с противовесом 4 т.
Зона работы 360°.
Неполный опорный контур



Таблица 9 – Грузоподъемность на стреле с противовесом 5,4 т, т.
Зона работы 360°. Полный опорный контур.

Вылет стрелы, м	Стрела								Стрела 21,74 м. с гуськом				
	Длина стрелы, м.								Гусек 7 м.	Гусек 10 м.			
	9,65	12	14	16	18	20	21	22		0°	15°	30°	
2,5	25,00	15,00											
3,0	25,00	15,20	14,50										
3,4	25,00	15,60	14,70	13,50									
3,5	24,25	15,70	14,75	13,55									
4,0	21,25	16,00	14,80	13,70	10,50								
4,5	18,60	15,60	14,00	13,50	10,50	9,00							
5,0	16,60	15,00	13,00	12,30	10,40	9,00	8,00						
5,5	15,00	14,00	12,00	11,10	10,00	9,00	8,00	7,00					
6,0	13,75	13,00	11,20	10,20	9,50	8,70	8,00	7,00					
6,5	12,65	12,00	10,50	9,70	9,00	8,30	7,70	6,80					
7,0	11,70	11,20	10,00	9,30	8,40	7,80	7,30	6,50	2,60				
7,5	10,90	10,40	9,50	8,90	7,90	7,30	6,80	6,20	2,60	2,60			
8,0	10,00	9,60	9,00	8,50	7,30	6,90	6,40	5,90	2,60	2,60			
8,5		9,00	8,50	8,00	6,90	6,60	6,15	5,70	2,60	2,60			
9,0		8,30	7,90	7,60	6,50	6,30	5,90	5,50	2,60	2,60	2,20		
10,0		6,70	6,75	6,75	5,90	5,60	5,30	5,00	2,60	2,60	2,20		
11,0			5,70	5,75	5,30	5,10	4,80	4,50	2,60	2,60	2,20		
12,0			4,85	4,90	4,80	4,70	4,45	4,10	2,40	2,40	2,20	1,50	
13,0				4,25	4,30	4,30	4,05	3,80	2,20	2,20	2,10	1,50	
14,0				3,70	3,75	3,80	3,65	3,50	2,00	2,00	2,00	1,50	
15,0					3,30	3,30	3,25	3,25	1,80	1,80	1,80	1,50	
16,0					2,90	2,95	2,95	3,00	1,70	1,70	1,70	1,50	
17,0						2,65	2,65	2,65	1,60	1,60	1,60	1,50	
18,0						2,35	2,35	2,40	1,50	1,50	1,50	1,50	
19,0							2,10	2,15	1,40	1,40	1,40	1,40	
20,0								1,95	1,35	1,35	1,35	1,35	
21,0									1,30	1,30	1,30	1,30	
22,0									1,25	1,25	1,20	1,20	
23,0									1,20	1,20	1,15	1,15	
24,0									1,15	1,15	1,10	1,10	
25,0									1,10	1,10	1,05	1,05	
26,0									1,05	1,05	1,00	1,00	
27,0									0,95	1,00	0,95	0,95	
28,0										0,95	0,90	0,90	
29,0										0,85	0,85	0,85	
30,0										0,80	0,80		
Кратность полиспаста													
Не менее	6	6	4	4	4	4	4	4	4	1	1	1	1

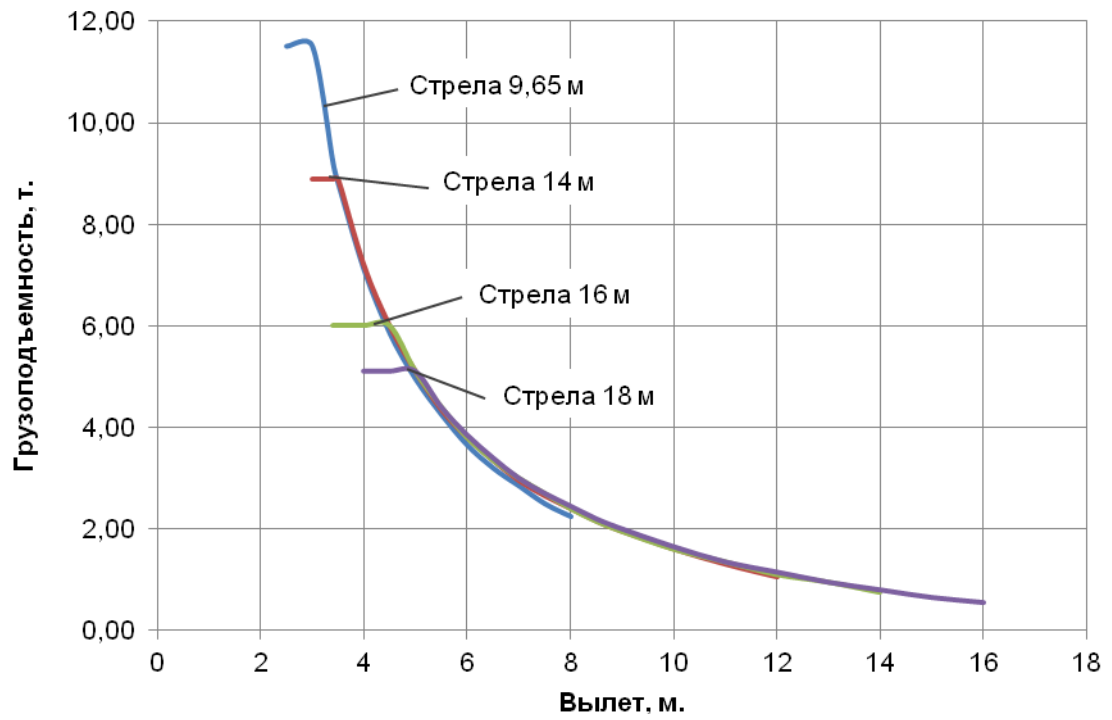
Примечания

1. Указанная грузоподъемность предоставлена без учета прогиба стрелы.
2. Грузоподъемность для промежуточных длин стрелы определяется по грузовой характеристике ближайшей большей длины стрелы.
3. При выдвигении стрелы более 9,65 м грузоподъемность снижается до 16 т;
4. Работа с грузом при увеличенной скорости подъема-опускания груза с кратностью запасовки $m=1$ запрещена.
5. При работе крана с гуськом, закрепленным в транспортном положении на основании стрелы, грузоподъемность крана снижается на 0,4 т.



Рисунок 15 – Грузовые характеристики на стреле с противовесом 5,4 т.
Зона работы 360°.
Полный опорный контур



Рисунок 16 – Грузовые характеристики на стреле с гуськом с противовесом 5,4 т.
Зона работы 360°.
Полный опорный контур

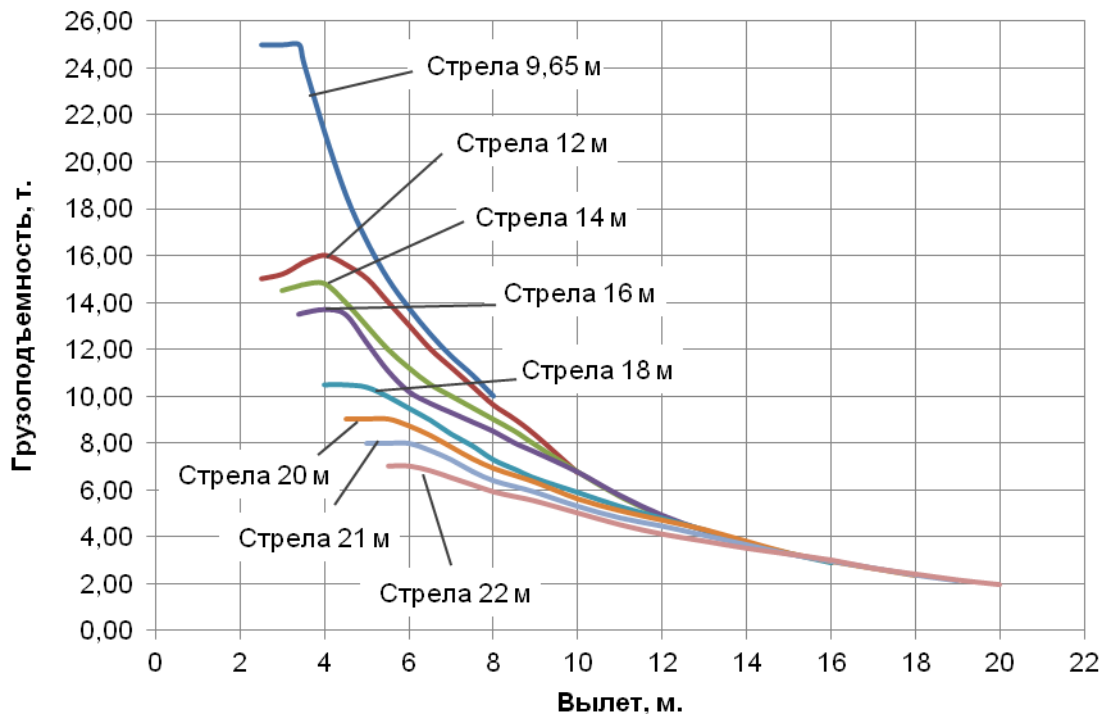

Таблица 10 – Высота подъема крюка, м

Вылет стрелы, м	Стрела								Стрела 22 м. с гуськом			
	Длина стрелы, м.								Гусек 7 м.	Гусек 10 м.		
	9,65	12	14	16	18	20	21	22		0°	15°	30°
2,5	10,28	12,82										
3,0	10,01	12,62	14,77									
3,4	9,78	12,44	14,62	16,75								
3,5	9,71	12,40	14,58	16,71								
4,0	9,37	12,14	14,37	16,53	18,65							
4,5	8,98	11,86	14,14	16,33	18,48	20,60						
5,0	8,54	11,54	13,88	16,11	18,29	20,43	21,48					
5,5	8,02	11,19	13,59	15,87	18,08	20,24	21,31	22,37				
6,0	7,41	10,79	13,28	15,61	17,85	20,04	21,12	22,19				
6,5	6,69	10,35	12,94	15,32	17,61	19,82	20,92	22,00				
7,0	5,79	9,86	12,56	15,01	17,34	19,59	20,70	21,79	29,25			
7,5	4,55	9,32	12,14	14,68	17,06	19,34	20,46	21,57	29,08	32,23		
8,0	2,76	8,69	11,69	14,31	16,75	19,08	20,21	21,33	28,91	32,08		
8,5		7,93	11,18	13,92	16,42	18,79	19,94	21,08	28,73	31,92		
9,0		6,99	10,62	13,49	16,06	18,48	19,66	20,81	28,54	31,74		
10,0		4,33	9,29	12,52	15,27	17,81	19,03	20,22	28,12	31,37	31,24	
11,0			7,51	11,33	14,35	17,04	18,32	19,55	27,65	30,96	30,82	
12,0			4,56	9,88	13,27	16,17	17,51	18,81	27,14	30,51	30,37	28,74
13,0				7,95	12,00	15,17	16,60	17,96	26,58	30,01	29,87	28,21
14,0				4,77	10,42	14,00	15,55	17,01	25,97	29,47	29,33	27,63
15,0					8,23	12,62	14,34	15,93	25,30	28,89	28,74	27,00
16,0					4,97	10,94	12,92	14,68	24,56	28,25	28,10	26,32
17,0						8,61	11,16	13,20	23,76	27,56	27,41	25,57
18,0						5,17	8,92	11,42	22,86	26,81	26,65	24,76
19,0							5,99	9,11	21,89	25,99	25,84	23,87
20,0								5,36	20,83	25,11	24,95	22,90
21,0									19,68	24,15	23,98	21,83
22,0									18,36	23,11	22,91	20,65
23,0									16,80	21,97	21,75	19,33
24,0									14,88	20,69	20,47	17,86
25,0									12,49	19,25	19,02	16,19
26,0									9,52	17,60	17,36	14,16
27,0									5,85	15,71	15,44	11,57
28,0										13,54	13,20	8,19
29,0											10,59	3,81
30,0											7,54	

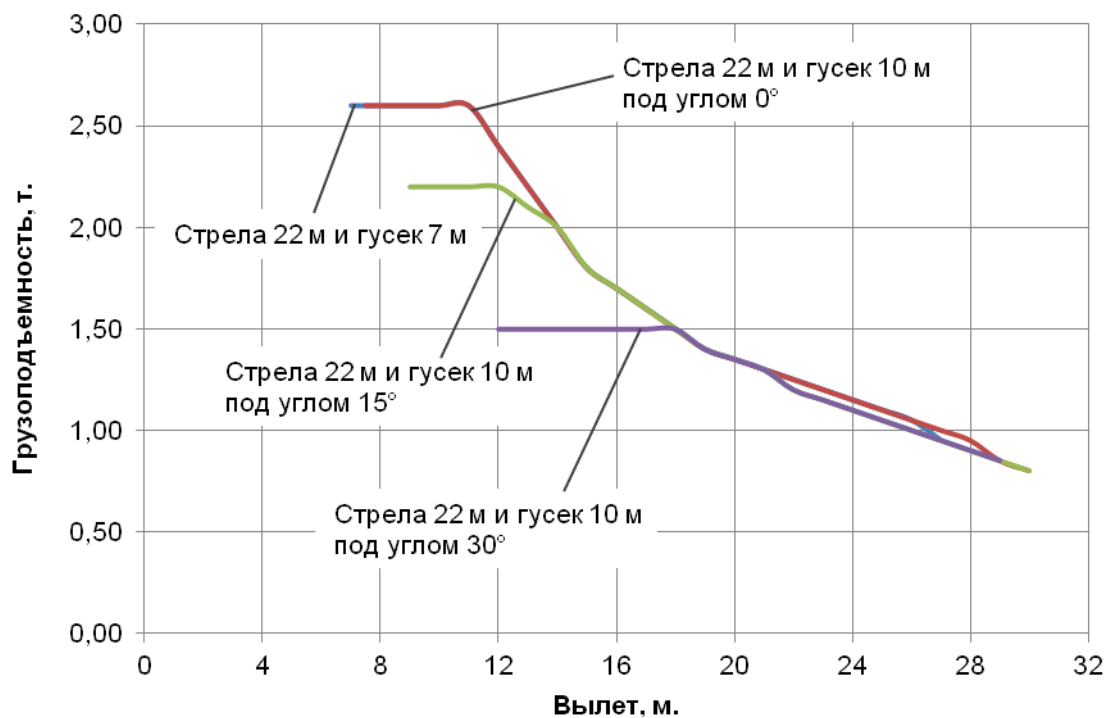
Примечание:

Максимальная высота подъема крюка не менее 22,77 м достигается регулированием тросика (до 400 мм) ограничителя подъема крюка



Рисунок 17– Высота подъема крюка



Схемы запасовки грузового каната на стреле и принцип заделки на лебедке и клиновой обойме

Схема шестикратной запасовки

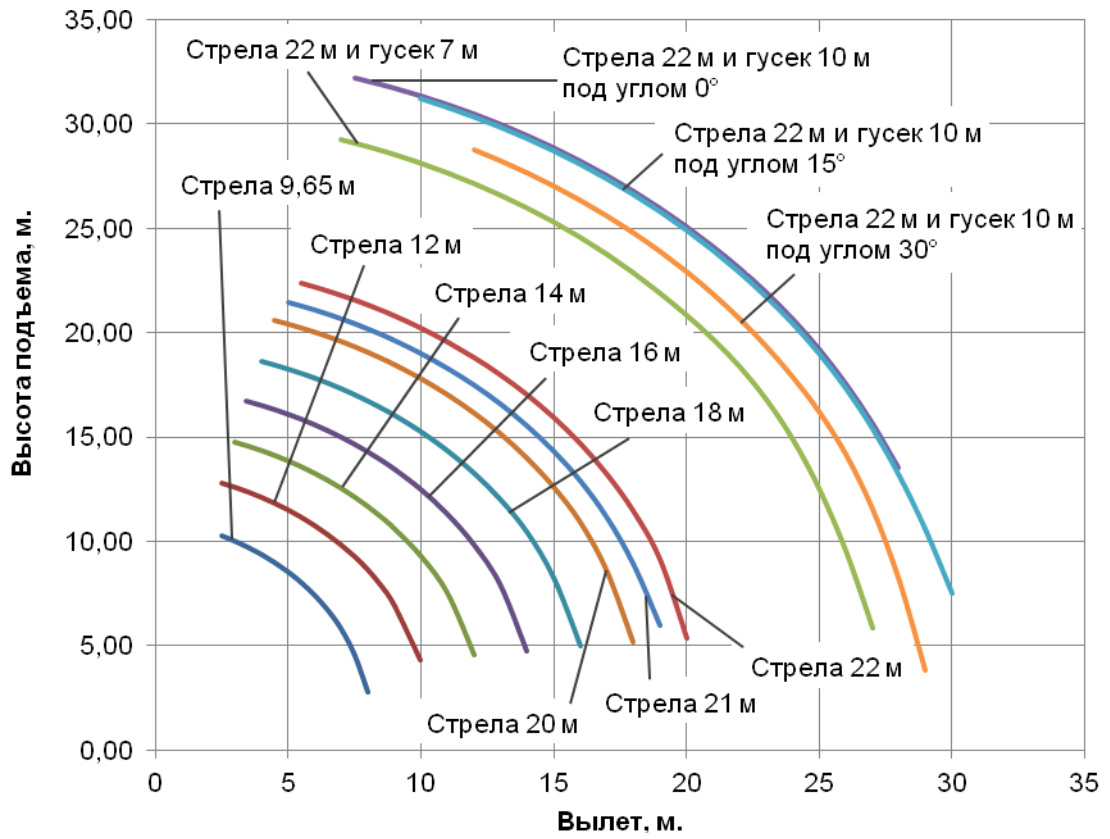

Схема четырехкратной запасовки



Схема запасовки грузового каната при работе с гуськом

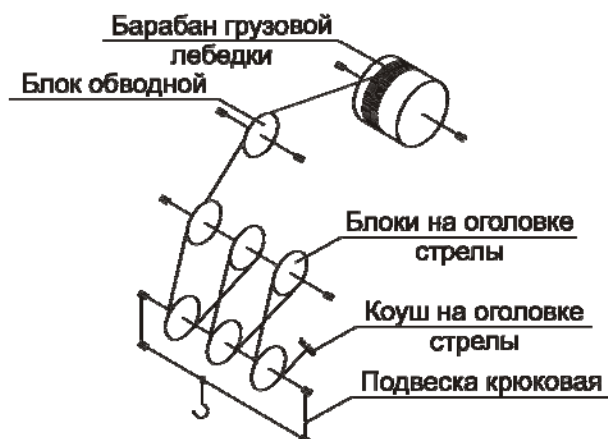

Крепление каната на барабане лебедки

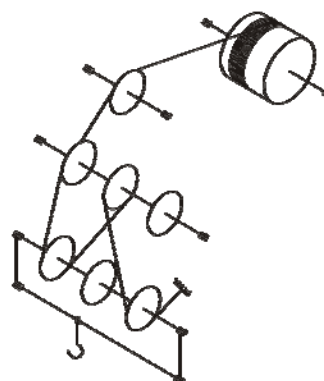

Крепление каната в клиновой обойме на оголовке стрелы



Диаметр блока обводного, блоков полиспаста в оголовке стрелы и в крюковой подвеске 255 мм. Диаметры блоков и барабанов показаны по дну ручья.



ВНИМАНИЕ! В данном приложении приведены характеристики с дополнительным оборудованием – комплектом противовесов, поставляемым при заказе крана или по отдельной заявке.

Пользуйтесь при работе характеристиками, соответствующими текущей комплектации на кране.